



Värme från golv till tak

A photograph of a modern interior space, likely a living room or study. On the left, there is a white bookshelf filled with books, decorative objects, and a small house-shaped figurine. A wooden chair is partially visible in front of the bookshelf. In the center, a white radiator is mounted on a light-colored wall. To the right, there is a window with light-colored curtains and a small table with potted plants. The floor is made of light-colored wood. The image is overlaid with a semi-transparent orange and red gradient.

VK

Grad-in AB
Torpa 12, S-432 95 Varberg
0340-64 68 20
offert@grad-in.se | order@grad-in.se | info@grad-in.se

www.grad-in.se

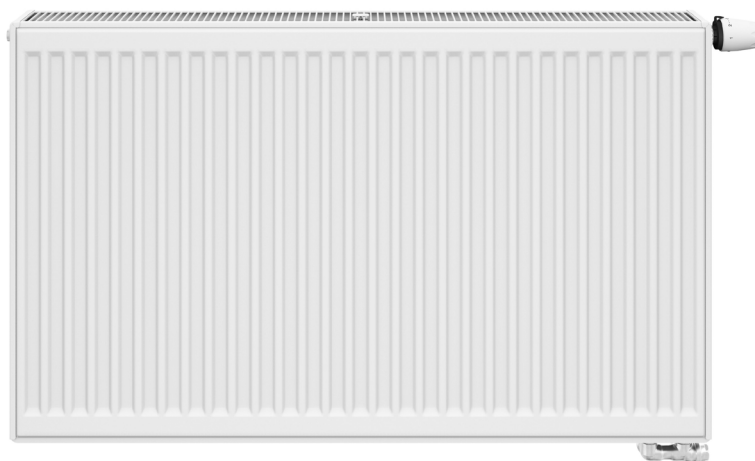

VK är en panelradiator för vattenburen värme med integrerat koppel. Radiatorn kan anslutas till värmesystemkretsen på höger eller vänster sida. Radiatorn har anslutningar enligt Europa standard c/c 50 botten. Radiatorn finns som VKL (anslutning vänster botten) och VKU (vändbar). Finns även i Plan- och Lineutförande, då utrustad med plan front eller plan front i design Line.

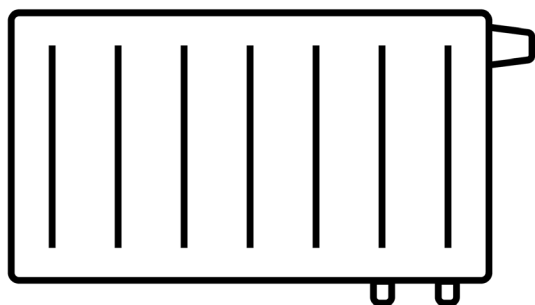



Anslutningsgänga
6 x G 1/2 invändig gänga



Högsta tillåtna tryck
10 bar



Maximal drifttemperatur
110°C



Kulör
Radiatorn kan beställas i valfri RAL-kulör. Standard är RAL 9016.



Kvalitet
Tillverkad enligt den europeiska standarden EN 442



Emballage
Emballaget består av:
- wellpapp
- förstärkta hörnskydd
- krympplast
- installationsanvisning
Radiatorn kan monteras med emballaget på, vilket bör användas som skydd under byggtiden.



Leveransvillkor
Enligt AAVVS 09



Garanti
Vi tillhandahåller 10 års garanti från försäljningsdatumet för materialfel

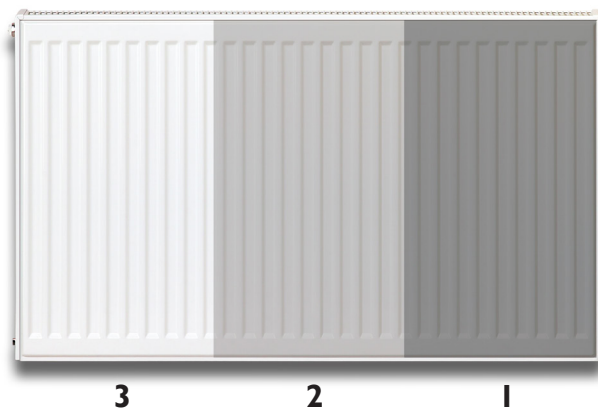

Radiatorn ytbehandlas först med avfettning och fosfatering, följt av kataforetisk färg och avslutas med epoxi-polyester pulver vilket ger långvarig korrosionsbeständighet och mekanisk hållbarhet, finkvalitetsfinish samt en hygienisk yta.

Ventil

Ventilinsats	Kv-värde
IMI Vit (Standard)	0,13-0,75
IMI Röd	0,06-0,26
IMI Eclipse	
Danfoss RA-N Röd	0,14-0,73 (0,87)
Danfoss RA-U Gul	0,04-0,24 (0,34)
MMA FVI HLE	0,03-0,37



Radiatorstorlekar

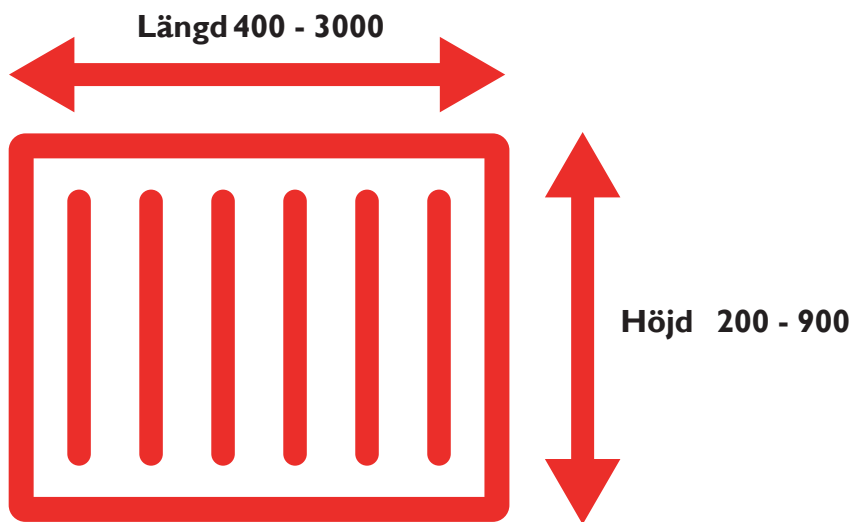

Effektgrupper

Typ 10



Typ 11

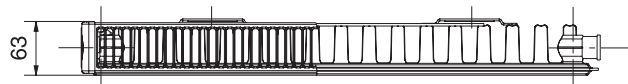

Typ 20

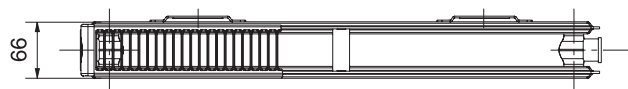

Typ 21



Typ 22

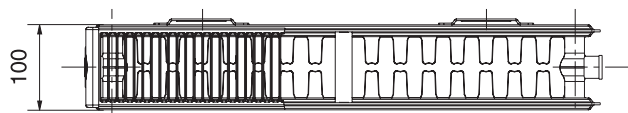

Typ 33

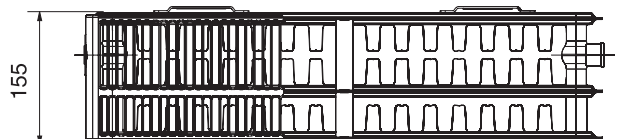

OBS! Alla mått är i mm. Med planfront ökar djupet på 2mm



Anslutningsmått

Standardkonsol

	A	B	C
10	41	73	59
11	63	95	32
21	58	91	25
22	75	125	25
33	75	180	25

Skolkonsol

	A	B	C
10	41	73	59
11	95	127	64
21	92	125	59
22	109	159	59
33	109	214	59

- A Mått vägg C/C rör
- B Totalmått
- C Från vägg till bakkant radiator

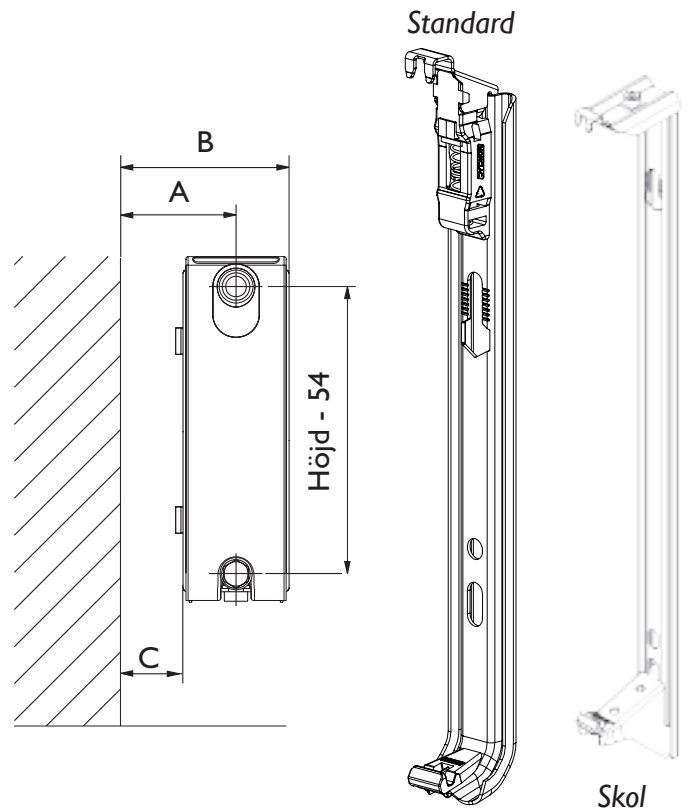

OBS! Alla mått är i mm. Med planfront ökar djupet på 2mm

Anslutningsmöjligheter

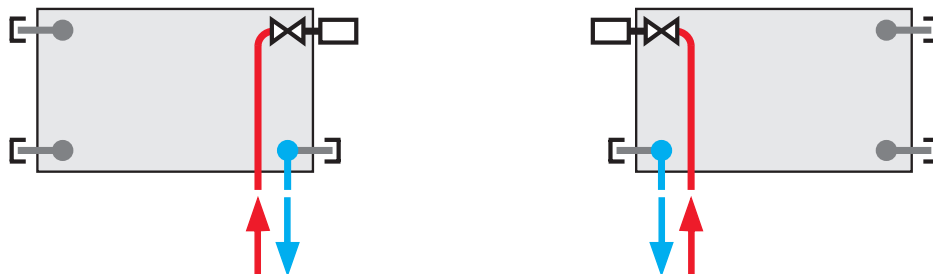

Effektkalkylator

Räkna snabbt och enkelt ut ditt rums behov eller produktens effekt - besök vår hemsida för att använda vår effektkalkylator! Krävs ingen inloggning, gå endast in på www.grad-in.se och in på produkten.

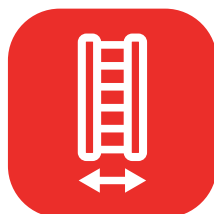
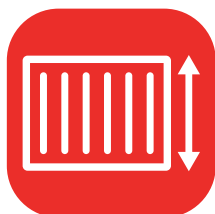

Kontakta oss

Om du har frågor om produkten eller passande tillbehör, tveka inte på att höra av dig till vårt säljteam;

0340-64 68 20

offert@grad-in.se

order@grad-in.se

info@grad-in.se



Nedan kvalitetsmärken deklarerar att de höga kraven på kvaliteten följs vid använda material, konstruktion och tillverkning av alla våra radiatorer och att regelbundna tester utförs.





Grad-in AB
Torpa 12, S-432 95 Varberg
0340-64 68 20
offert@grad-in.se | order@grad-in.se | info@grad-in.se

www.grad-in.se