



Värme från golv till tak

Grad 40

Grad-in AB  
Torpa 12, S-432 95 Varberg  
0340-64 68 20  
offert@grad-in.se | order@grad-in.se | info@grad-in.se

[www.grad-in.se](http://www.grad-in.se)

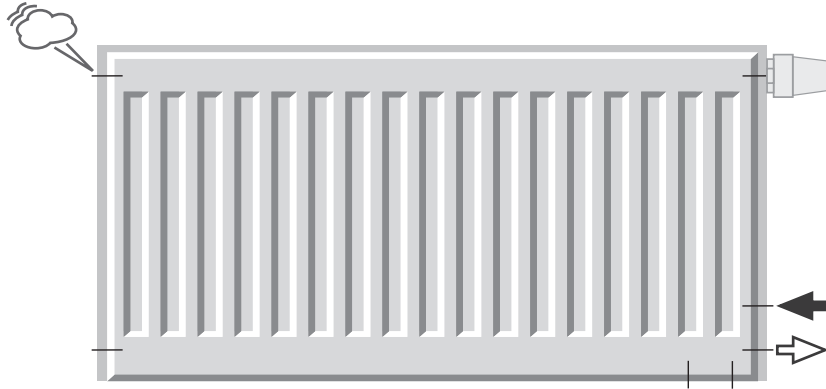

Grad 40 är en panelradiator för vattenburen värme med integrerat koppel med anslutning i svensk standard c/c 40 botten och sida.

Grad 40 finns även i version Clean, då utan konvektionsplåtar, galler och sidoplåtar. Radiatorn är designad att klara höga hygienkrav. integrerat utförande med anslutning i svensk standard c/c 40 botten och sida.

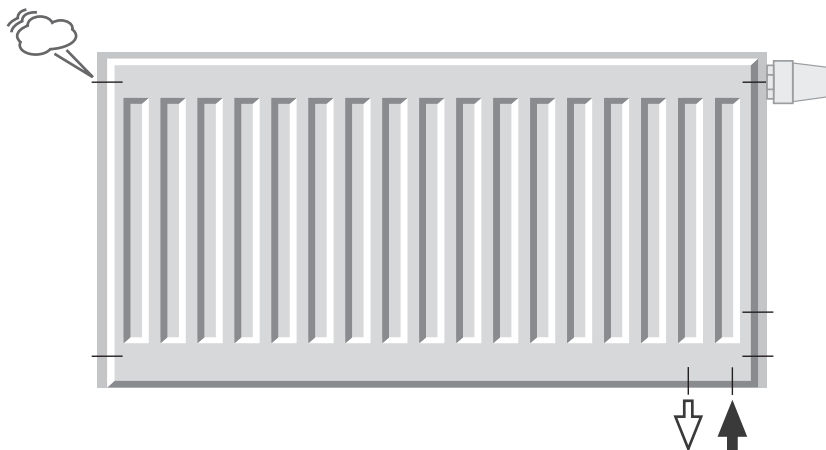



**Anslutningsgänga**  
7 x G ½ invändig gänga



**Högsta tillåtna tryck**  
10 bar



**Maximal drifttemperatur**  
110°C



**Kulör**  
Radiatorn kan beställas i valfri RAL-kulör. Standard är RAL 9016.



**Kvalitet**  
Tillverkad enligt den europeiska standarden EN 442



**Emballage**  
Emballaget består av:

- wellpapp
  - förstärkta hörnskydd
  - krympplast
  - installationsanvisning
- Radiatorn kan monteras med emballaget på, vilket bör användas som skydd under byggtiden.



**Leveransvillkor**  
Enligt AAVVS 09



**Garanti**  
Vi tillhandahåller 10 års garanti från försäljningsdatumet för materialfel

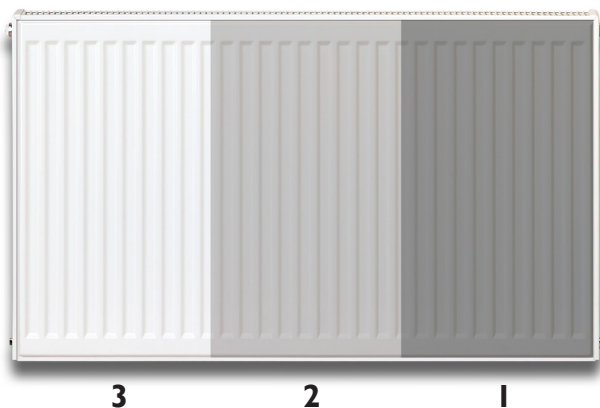

Radiatorn ytbehandlas först med avfettning och fosfatering, följt av kataforetisk färg och avslutas med epoxi-polyester pulver vilket ger långvarig korrosionsbeständighet och mekanisk hållbarhet, finkvalitetsfinish samt en hygienisk yta.

## Ventil

Ventilinsats	Kv-värde
IMI Vit (standard)	0,13-0,75
IMI Röd	0,06-0,26
IMI Eclipse	
Danfoss RA-N Röd	0,14-0,73 (0,87)
Danfoss RA-U Gul	0,04-0,24 (0,34)
MMA FVI HLE	0,03-0,37



### Radiatorstorlekar

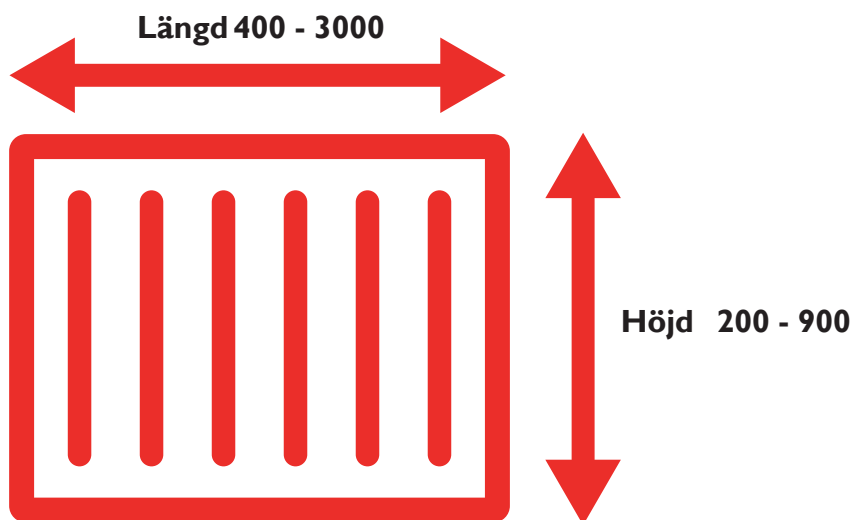

### Anslutningsmått

#### Standardkonsol

	A	B	C
11	63	95	32
21	58	91	25
22	75	125	25
33	75	180	25

#### Skolkonsol

	A	B	C
11	95	127	64
21	92	125	59
22	109	159	59
33	109	214	59

- A Mått vägg C/C rör
- B Totalmått
- C Från vägg till bakkant radiator

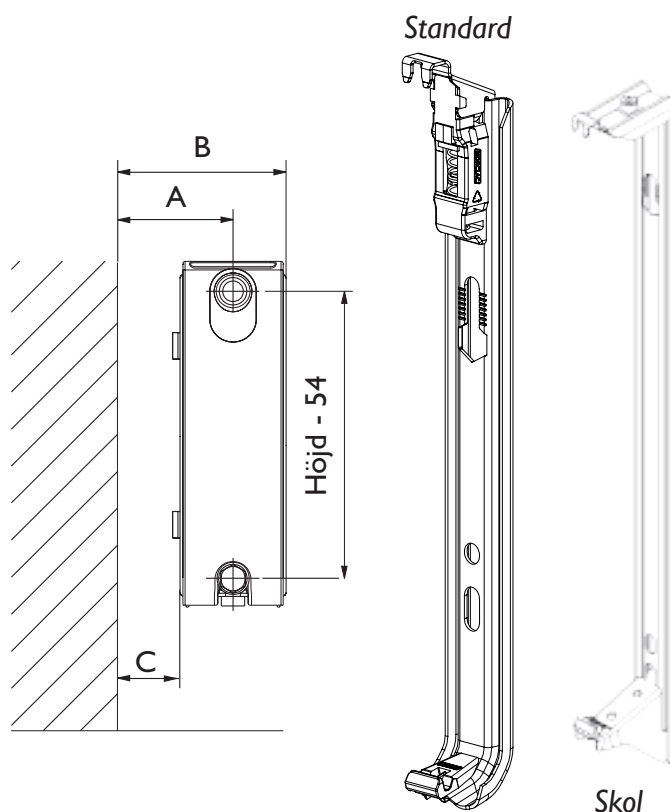

### Effektgrupper

**GRAD 40**  
H = 300,400,500,600,700,900 mm

**GRAD 40**  
H = 200 mm

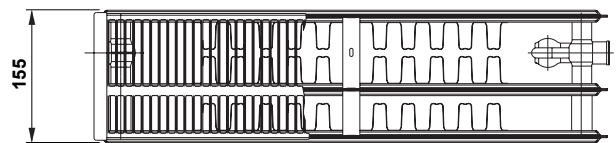
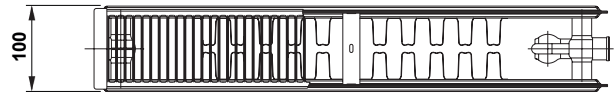
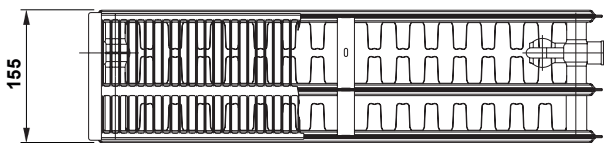
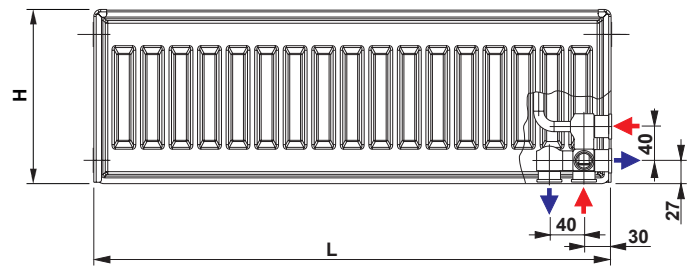
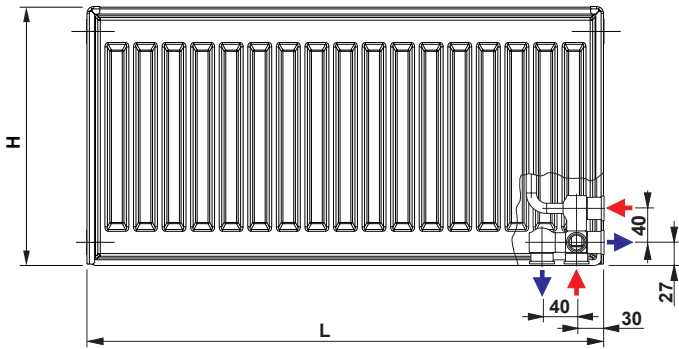

11    21    22    33

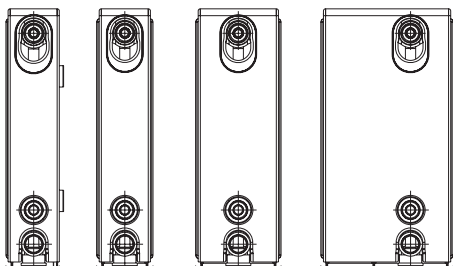

21    22    33

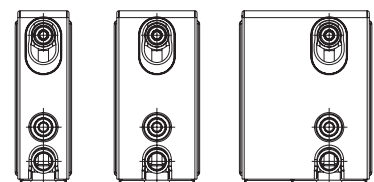

### Effektkalkylator

Räkna snabbt och enkelt ut ditt rums behov eller produktens effekt - besök vår hemsida för att använda vår effektkalkylator! Krävs ingen inloggning, gå endast in på [www.grad-in.se](http://www.grad-in.se) och in på produkten.

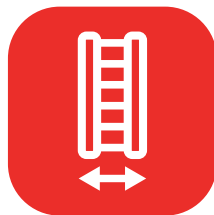
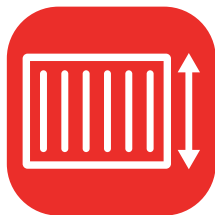

### Kontakta oss

Om du har frågor om produkten eller passande tillbehör, tveka inte på att höra av dig till vårt säljteam;

0340-64 68 20

[offert@grad-in.se](mailto:offert@grad-in.se)

[order@grad-in.se](mailto:order@grad-in.se)

[info@grad-in.se](mailto:info@grad-in.se)



Nedan kvalitetsmärken deklarerar att de höga kraven på kvaliteten följs vid använda material, konstruktion och tillverkning av alla våra radiatorer och att regelbundna tester utförs.





Grad-in AB  
Torpa 12, S-432 95 Varberg  
0340-64 68 20  
offert@grad-in.se | order@grad-in.se | info@grad-in.se

[www.grad-in.se](http://www.grad-in.se)